

Model K 2301

Part No. 1.133-213.0

High Pressure Washer Operator Manual

Overview	1
Precautions	1-2
Assembly Instructions	3
Operating Instructions	4
Using the Accessories	5
Working with Detergents	6
Shut Down and Clean-Up	7
Taking a Break	7
Winterizing and Long-Term Storage ..	7
Cleaning Tips	8-9
Optional Cleaning Accessories	9
Trouble Shooting	10-11

Kärcher Canada:
1-800-465-4980
or visit our website:
www.karcher.ca

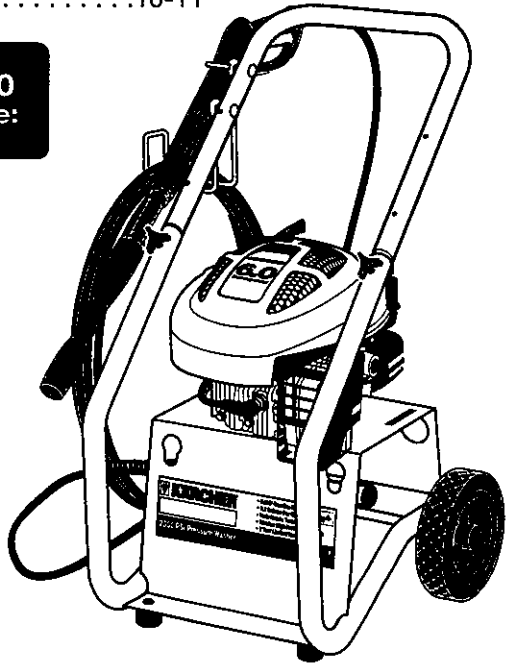

Specification

Max. Operating pressure	2300 PSI
Max. Water volume	2.2 GPM
Engine	6.0 HP Tecumseh
Maximum water inlet temperature	104°F/40°C

MODEL K 2301 OVERVIEW

NOTE: Engines controls shown may appear different.

Item Description

1. Water inlet with filter and Garden hose connector
2. Detergent suction tube with detergent filter (not pictured)
3. Oil fill cap
4. Engine air filter
5. Knob Assembly (two each):
Hex Head Screw
Serrated Washer Knob
6. High pressure hose
7. Gun/hose storage handle
8. Detergent tray mounting slot
9. Handle
10. Trigger gun safety lock
11. Trigger gun
12. Pull start
13. Gas tank
14. Variopower nozzle
15. High pressure outlet (not pictured)
16. Manual
17. Detergent tray
18. Hose reel mounting holes
19. Accessory storage holes

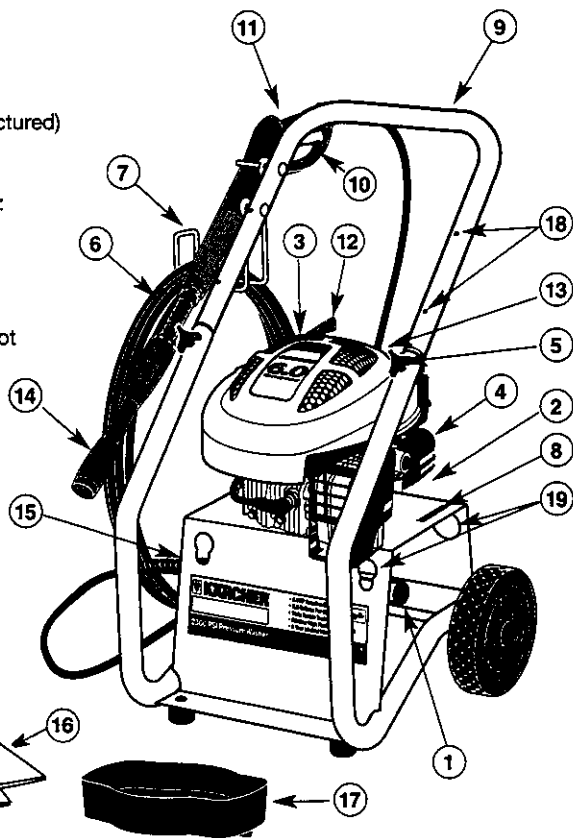

Features:

- Thermal release valve

NEVER!

Never point nozzle at people or animals.

Never drink alcohol or use drugs while operating this equipment.

Never spray electrical connections, electrical outlets or fixtures.

Never add fuel with the engine running or operate where fuel has been spilled.

Never touch hot surfaces or allow accessories to contact hot surfaces.

Never operate in an enclosed space, exhaust fumes are dangerous.

Never operate near utilities with open flames.

Never operate without the water turned on and never use hot water.

IMPORTANT PRECAUTIONS – Read First!



Safety Warnings

When using this product basic precautions should always be followed:

- Read all the instructions before using the product.
- **FIRE HAZARD!** Do not add fuel with the engine running. Do not operate if fuel has been spilled.
- Operate and fuel machine in a well ventilated area, free of devices featuring an open pilot or flame such as boilers, water heaters, etc.
- High pressure jets can be dangerous if subject to misuse. The jet must not be directed at persons, animals, electrical devices, or the machine itself.
- Wear safety goggles.
- Do not use acids, solvents, or any other flammable material in this product. These products can cause physical injuries to the operator and irreversible damage to the machine.
- The machine has hot surfaces which can cause burns. Operate the unit in a safe environment and away from children.
- Do not allow the high pressure hose to come into contact with the muffler guard.
- Do not leave the machine running unattended.
- Learn how to stop the machine and release pressure quickly. Be thoroughly familiar with the controls.
- Stay alert — watch what you are doing.
- Do not operate the product when fatigued or under the influence of alcohol or drugs.
- Do not stand on unstable surfaces. Stand with both feet balanced at all times.
- The Gun Safety Lock PREVENTS the trigger from accidentally being engaged. This safety feature DOES NOT lock trigger in the “on” position.

Water Supply (Cold Water Only)

- Water hose must be at least 3/4 inch in diameter.
- Flow rate of water supply must not fall below 2.5 GPM (gallons per minute).
- Flow rate can be determined by running the water for one minute into an empty 5-gallon container.
- The water supply temperature must not exceed 104°F/40°C.
- Never use the pressure washer to draw in water contaminated with solvents, e.g. paint thinners, gasoline, oil, etc.
- Always prevent debris from being drawn into the unit by using a clean water source.

We strongly recommend that this high pressure washer not be left running for periods of 5 minutes or longer without the trigger gun being engaged.

This Kärcher high pressure washer is equipped with thermal protection to extend the life of your pressure washer. The thermal protector will automatically activate at a pre-determined high temperature ejecting hot water before resetting. This ensures that the pump does not become damaged.

2



Caution

- Follow the maintenance instructions specified in the manual.
- This machine has been designed for use with cleaning detergent supplied or recommended by the manufacturer. The use of other cleaning detergents may affect the operation of the machine and void the warranty.

ASSEMBLY INSTRUCTIONS

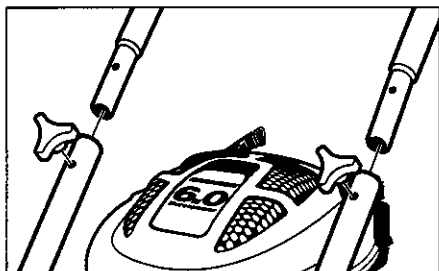

Step 1 Attach the handle to the frame of the pressure washer. Align holes, insert bolt and tighten with knob.

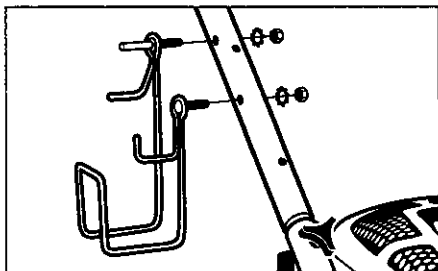

Step 2 Attach the gun/hose storage handle.

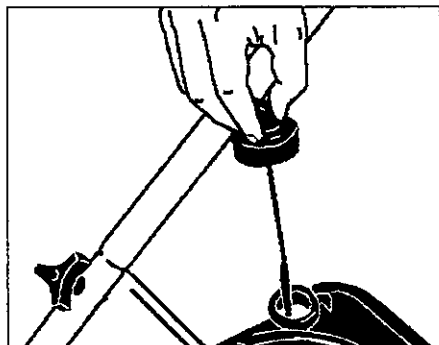

Step 3 Check oil level. Oil level should always be between the "FULL" and "ADD" marks on the dipstick. Be sure the machine is level when checking the oil level. (Refer to the engine's operating manual for seasonal grades).

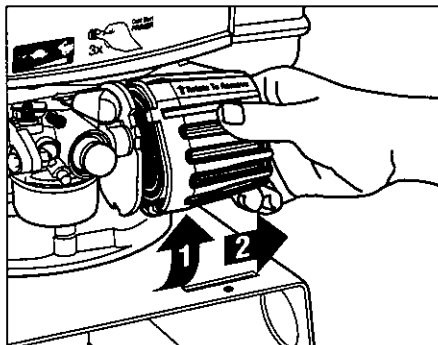

Step 4 To attach the detergent tray. First remove air filter from engine. (Turn air filter clockwise and pull out)

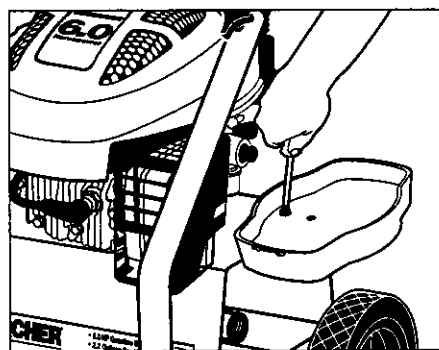

Step 5 Insert the detergent tray into the tray slot and screw in the fastener then replace air filter on engine. Fill the detergent container with the proper detergent for your cleaning project. Note: Place the container on the tray.

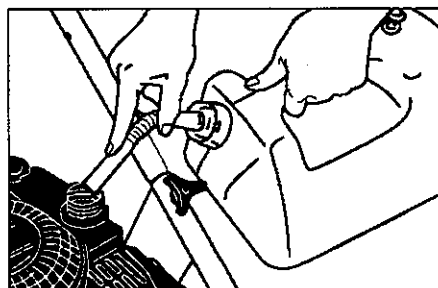

Step 6 Fill gas tank with unleaded gasoline. Do not use leaded gasoline.

You are now ready to operate your Kärcher Pressure Washer

OPERATING INSTRUCTIONS

NOTE: Engines controls shown may appear different.

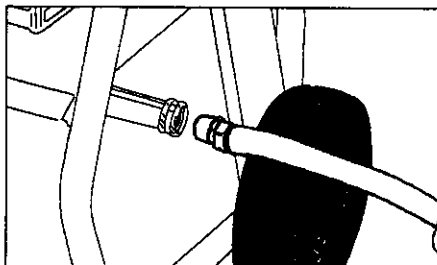
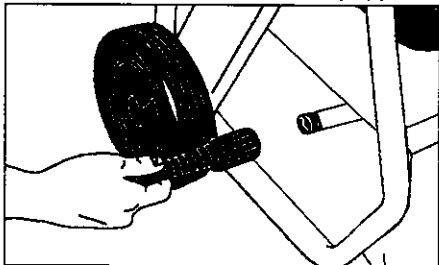

Step 1 Connect the high pressure hose to the units high pressure outlet.

Step 2 Connect garden hose to units water inlet.

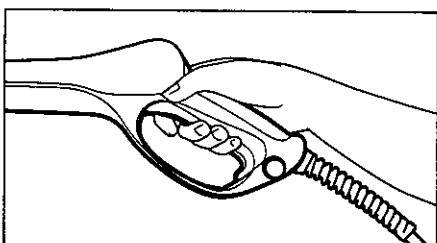
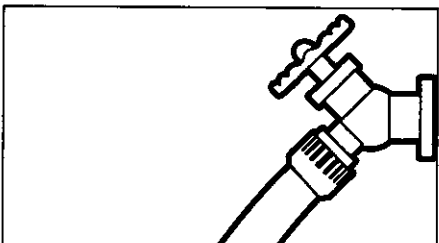

Step 3 Connect garden hose to the cold water source and turn water on completely. **Never use hot water.**

Step 4 Trigger the gun to eliminate trapped air, wait for a steady flow of water to emerge from the spray nozzle.

4

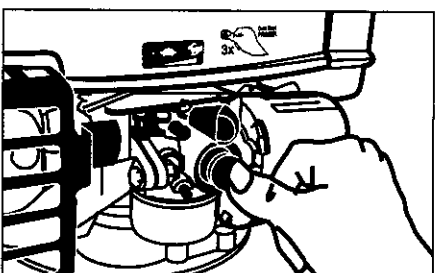
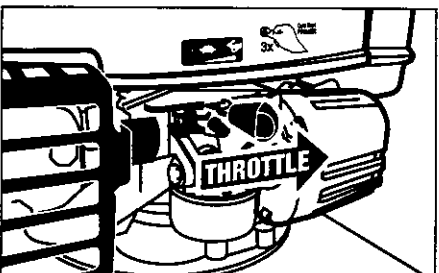

Step 5 Slide the throttle control to the fast position (Rabbit position).

Step 6 Push primer ball three times. Wait 3 seconds between each push. **Note: in cold weather push 5 times.**

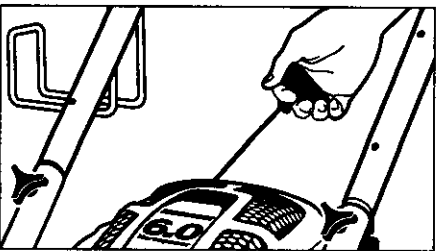

Step 7 Pull the starter handle. If the engine fails to start after 3 pulls squeeze the trigger gun to release pressure, and repeat step 7.

Important! Do not run the engine with a high or low oil level as this can cause engine damage. If you have further questions regarding the engine, please refer to the engine's operating manual included with the unit.

USING THE ACCESSORIES

Insert the Variopower nozzle into the gun.
Push in and turn clockwise to lock spray nozzle in place.

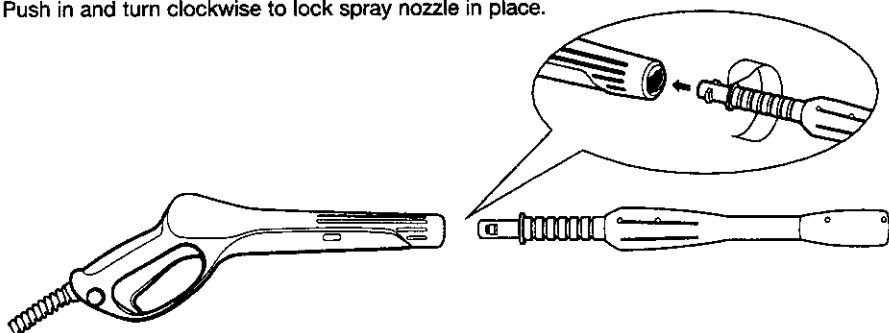

Variopower Nozzle

The variopower nozzle allows you to adjust the cleaning pressure. To clean at maximum pressure, the variopower nozzle must be positioned to the high pressure setting (+). To apply detergent, the wand must be positioned to the low pressure setting (-).



For high pressure turn wand collar in the plus (+) direction.

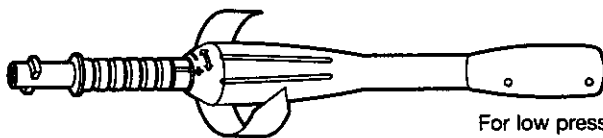

For low pressure turn wand collar in the minus (-) direction.

Accessory storage

Your machine is provided with slots in the frame for easy, accessible storage for accessories.

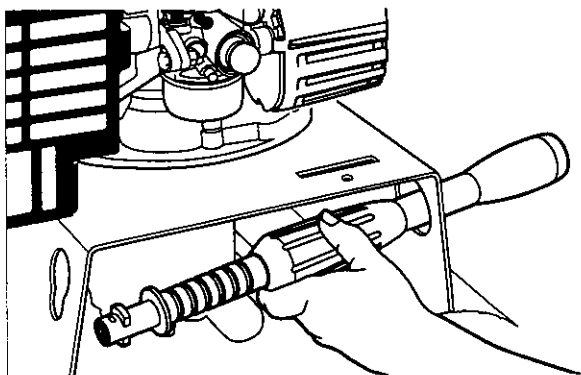

WARNING TO AVOID SERIOUS INJURY, NEVER POINT SPRAY NOZZLE AT YOURSELF, OTHER PERSONS OR ANIMALS

WORKING WITH DETERGENT

Detergents can only be applied at low pressure (-).

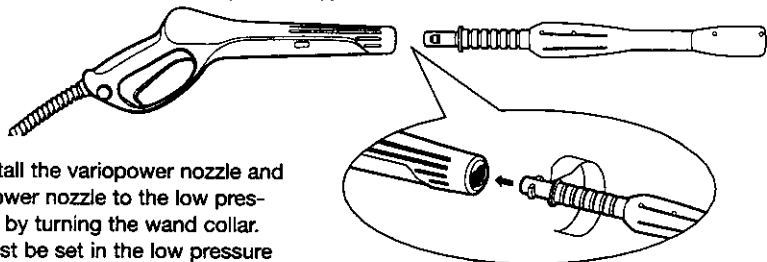

Step 1 Install the variopower nozzle and set the variopower nozzle to the low pressure setting (-) by turning the wand collar. The nozzle must be set in the low pressure (-) position to apply detergents.

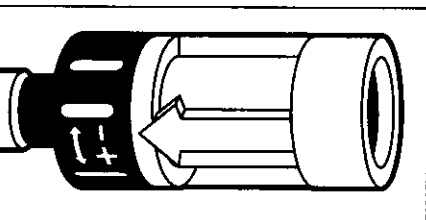

Step 2 Adjust the filter end of the detergent tube for light (-), or maximum (+) detergent coverage.

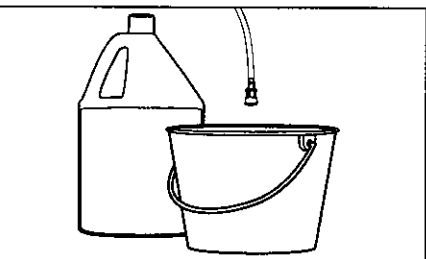

Step 3 Fill a container with Kärcher detergent. Place the filter end of detergent suction tube into the container.

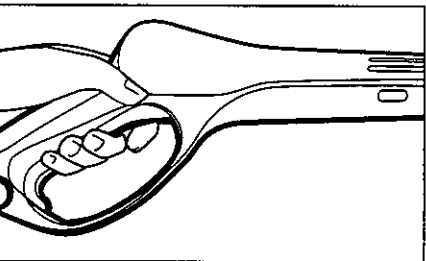

Step 4 With the engine running, pull trigger to operate unit: Liquid detergent is drawn into the unit and mixed with water. Apply detergent to work area from bottom to top. Do not allow detergent to dry on surface.

For best results see Cleaning Tips on pages 8 & 9.

Always Use Kärcher Detergents for Best Results.

Kärcher biodegradable detergents are specially formulated to protect the environment and your pressure washer. The special formula won't clog the suction tube filter and will protect the internal parts of the pressure washer for a longer life. For Kärcher Detergents, check your retailer or call:

6

Kärcher Canada:
1-800-465-4980
or visit our website:
www.karcher.ca

The following Kärcher detergents are available:

Pressure Wash
Degreaser
Deck Wash
Vehicle Wash

Caution

Never use:

- Bleach, chlorine products and other corrosive chemicals
- Liquids containing solvents (i.e., paint thinners, gasoline, oils)
- Tri-sodium phosphate products
- Ammonia products
- Acid-based products

These chemicals will harm the unit and will damage the surface being cleaned.

SHUTTING DOWN & CLEAN-UP

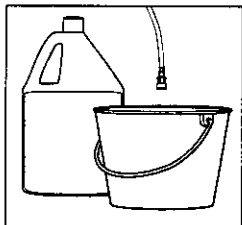

Step 1 Remove detergent suction tube from container and insert into one gallon of fresh water. Siphon water at low pressure for one minute.

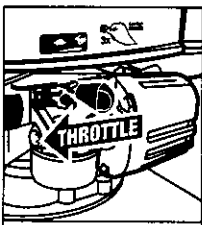

Step 2 Turn off the engine, slide throttle to stop position.

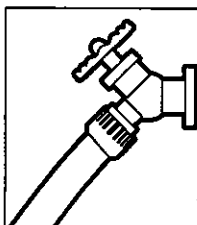

Step 3 Turn off the water source.

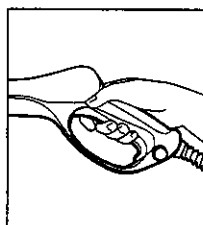

Step 4 Press trigger to release water pressure.

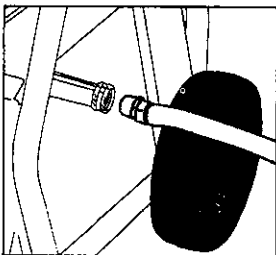

Step 5 Disconnect the garden hose from the water inlet on the unit.

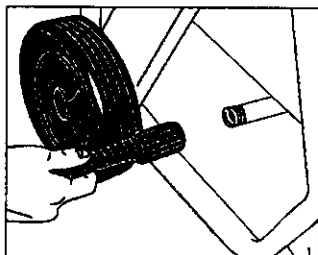

Step 6 Disconnect the high pressure hose from the high pressure outlet and engage the gun safety lock.

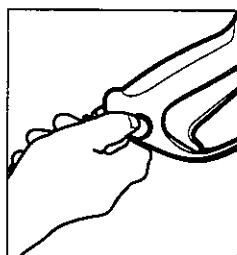

TAKING A BREAK... five minutes or more

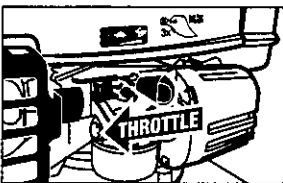

Step 1 Turn off the engine slide throttle to stop position.

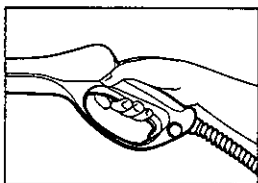

Step 2 Press trigger to release water pressure.

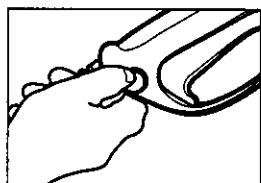

Step 3 Engage gun safety lock.

WINTERIZING AND LONG-TERM STORAGE

1. Disconnect all water connections.
2. Start the machine for a **few seconds**, until the water which had remained in the pump exits. Turn off immediately.
3. Drain the gas and oil from the engine.
4. Do not allow high pressure hose to become kinked.

5. Store the machine and accessories in a room which does not reach freezing temperatures. The machine should not be placed near an open flame i.e. furnace, hot water heater etc.

Caution: Failure to follow the above directions will result in damage to the pump assembly and accessories.

CLEANING TIPS

Deck Cleaning

(with or without detergent)

Pre-rinse deck and surrounding area with fresh water. If using Kärcher Deck Wash, place detergent suction tube directly into cleaning solution and apply to surface at low pressure. For best results, limit your work area to smaller sections of approximately 25 square feet. Allow Kärcher Deck Wash to remain on surface 1-3 minutes. Do not allow detergent to dry on surface. Rinse at high pressure in a long sweeping motion keeping the spray nozzle approximately 3-6 inches from the cleaning surface. Always clean from top to bottom and from left to right. When moving on to a new section of the cleaning surface, be sure to overlap the previous section to eliminate stop marks and ensure a more even cleaning result.

House Siding

(with or without detergent)

Pre-rinse cleaning surface with fresh water. If using Kärcher Pressure Wash place detergent suction tube directly into cleaning solution and apply to surface at low pressure. For best results, limit your work area to sections of approximately 6 feet and always apply detergent from bottom to top). Allow Kärcher Pressure Wash to remain on surface 1-3 minutes. Do not allow detergent to dry on surface, if surface appears to be drying, simply wet down surface with fresh water. If needed, use special Wash Brush Attachment (not included) to remove stubborn dirt. Rinse at high pressure from top to bottom in an even sweeping motion keeping the spray nozzle approximately 6 inches from the cleaning surface.

Cement Patios, Brick & Stone

(with or without detergent)

Pre-rinse cleaning surface with fresh water. If using Kärcher Pressure Wash, place detergent suction tube directly into cleaning solution and apply to surface at low pressure. For best results, limit your work area to smaller sections of approximately 25 square feet. Allow Kärcher Pressure Wash to remain on surface 1-3 minutes. Do not allow detergent to dry on surface. Rinse at high pressure in a sweeping motion keeping the spray nozzle approximately 3-6 inches from the cleaning surface. Always clean from top to bottom and from left to right.

Cars, Boats & Motorcycles

(with or without detergent)

Pre-rinse vehicle with fresh water. If using Kärcher Pressure Wash or Kärcher Vehicle Wash, place detergent suction tube directly into cleaning solution and apply to surface at low pressure. For best results, clean one side of vehicle at a time and always apply detergent from bottom to top, do not allow detergent to dry on surface. If needed, use special Wash Brush Attachment (not included) to remove stubborn dirt. Rinse at high pressure in a sweeping motion keeping the spray nozzle approximately 6-8 inches from the cleaning surface (distance should increase when rinsing pinstriping or other sensitive surfaces). Always clean from top to bottom and from left to right. For best results, wipe surface dry with a chamois or soft dry cloth.

Barbecue Grills, Outdoor Power Equipment & Gardening Tools (with or without detergent)

Pre-rinse cleaning surface with fresh water. If using Kärcher Pressure Washer or Degreaser, place detergent suction tube directly into cleaning solution and apply detergent at low pressure. Allow Kärcher detergent to remain on surface 1-3 minutes. Do not allow detergent to dry on surface. Rinse at high pressure keeping the spray nozzle approximately 3-6 inches from the cleaning surface. For removing extremely stubborn dirt, it may be necessary to move the spray nozzle even closer to the surface for greater dirt cutting action. To remove caked on mud from garbage cans, lawn mower blades, wheel barrels or other non-sensitive metal surfaces, you may want to use the Kärcher Rotating Nozzle (not included).

Caution: Do not use rotating nozzle spray wand on cloth, plastic or other sensitive surfaces as it may cause damage.

Patio & Lawn Furniture (with or without detergent)

Pre-rinse furniture and surrounding area with fresh water. If using Kärcher Pressure Wash, place detergent suction tube directly into cleaning solution and apply to surface at low pressure. Allow Kärcher Pressure Wash to remain on surface 1-3 minutes. Do not allow detergent to dry on surface. If needed use special Wash Brush Attachment (not included) to remove stubborn dirt. Rinse at high pressure in a sweeping motion keeping the spray nozzle approximately 3-6 inches from the cleaning surface. For best results, clean from top to bottom and from left to right.

Caution: Do not use rotating nozzle spray wand on patio or lawn furniture as it may cause damage.

Recommendations

- Before cleaning any surface an inconspicuous area should be cleaned to test spray pattern and distance for maximum cleaning results.
- If painted surfaces are peeling or chipping, use extreme caution as pressure washer may remove the loose paint from the surface.

OPTIONAL CLEANING ACCESSORIES

Optional cleaning accessories are available to further enhance your cleaning capabilities: For Kärcher accessories check your retailer or call 1-800-465-4980 or visit our website: www.karcher.ca

- Rotating Wash Brush
- Wash Brush
- Underbody nozzle
- Wet Sandblasting Attachment
- Pipe Drain Cleaner
- Water Suction Hose
- Extension Hose 25'
- Dirt Blaster

TROUBLE SHOOTING

Symptom	Cause	Solution
Engine will not start. <i>For additional engine problems refer to the engine owners manual.</i>	No gasoline.	Fill gas tank.
	Low oil level.	Add oil.
	Engine throttle is not in correct position.	Position the throttle to "FAST" (rabbit position).
	Pressure built up in the high pressure washer.	Squeeze the trigger to release the pressure.
Unit does not reach high pressure.	Diameter of garden hose is too small.	Replace with a 3/4 inch garden hose.
	Water supply is restricted.	Check garden hose for kinks, leaks and blockage.
	Not enough inlet water supply.	Open water source full force.
	Water inlet filter is clogged.	Remove filter and rinse out in warm water.
	Nozzle is in low pressure position.	Turn nozzle tip to high pressure position.
Output pressure varies high and low.	Not enough inlet water supply.	Turn water on full force. Check garden hose for kinks, leaks or blockage.
	Pump is sucking air.	Check that hoses and fittings are air tight. Turn off machine and purge pump by squeezing trigger gun until a steady flow of water emerges through the nozzle.
	Water inlet filter is clogged.	Remove filter and rinse out in warm water.
	Discharge nozzle is obstructed.	Blow out or remove debris with a fine needle.
	Calcified gun, hose or nozzle.	Run distilled vinegar through detergent suction tube.

TROUBLE SHOOTING - *continued*

Symptom	Cause	Solution
No detergent.	Detergent suction tube not properly connected to the machine.	Check connection.
	Detergent is too thick.	Dilute detergent, for best results use Kärcher detergent.
	Filter on detergent suction tube is clogged.	Run warm water through filter to remove debris.
	Damaged or clogged detergent suction tube.	Remove obstruction or replace detergent suction tube.
	Nozzle is in high pressure position.	Turn nozzle tip to low pressure position.
	Nozzle is obstructed.	Blow out or remove debris with a fine needle.
Garden hose connection leaks.	Loose fitting.	Tighten fittings.
	Missing/worn rubber washer.	Insert new washer.
Nozzle leaks.	Nozzle not properly attached.	Insert the nozzle into the trigger gun. Carefully press in against the spring tension and twist into the locked position.
	Broken o-ring or plastic insert.	Call Kärcher customer service.
Pump is noisy.	Pump is sucking air.	Check that hoses and fittings are air tight. Turn off machine and purge pump by squeezing trigger gun until a steady flow of water emerges through the nozzle.
Water leaks from pump (up to 10 drops per minute is permissible).	Loose fittings.	Check that all fittings are tight.
	Thermal protection device has been activated.	Thermal protection device will automatically reset.
	Water seals are damaged or worn.	Call Kärcher customer service.
Oil Drip.	Oil seals are damaged or worn.	Call Kärcher customer service.

Kärcher Canada
1-800-465-4980
 or visit our website: www.karcher.ca

If you encounter any additional difficulties not listed, please call Kärcher customer service for help.

Modèle K 2301

No. de modèle 1.133-213.0

Nettoyeur haute pression manuel d'instructions

Vue d'ensemble	1
Précautions	1-2
Instructions de montage	3
Mode d'emploi	4
Utilisation des accessoires	5
Utilisation avec du détergent	6
Arrêt de l'appareil et nettoyage	7
Si on prend une pause	7
Remisage hivernal et entreposage à long terme	7
Conseils de nettoyage	8-9
Accessoires de nettoyage en option ..	9
Dépannage	10-11

Kärcher Canada
1-800-465-4980
www.karcher.ca

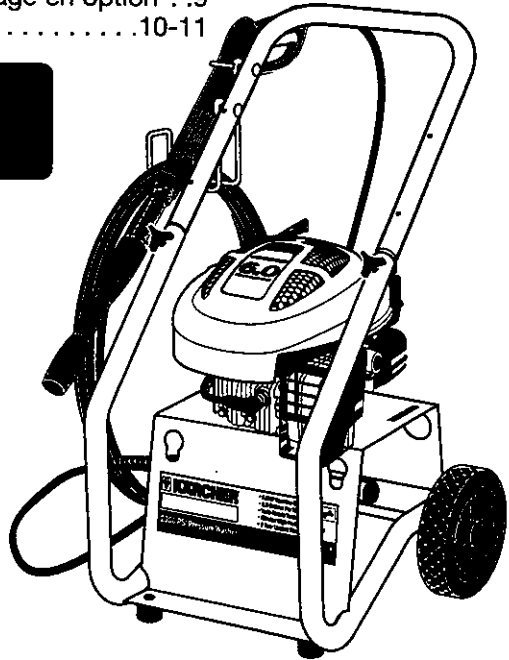

Spécifications

Max. Pression	2300 lb/po ²
Max. Débit d'eau	2,2 gal/min
Moteur	6,0 HP Tecumseh
Température d'eau maximale	104°F / 40°C

MODÈLE K 2301

Attention: Les contôles peuvent apparaitres diféremment.

Réf Désignation

1. Arrivée d'eau avec filter et connecteur de boyau
2. Tube d'aspiration de detergent (pas illustré)
3. Bouchon de remplissage d'huile
4. Filtre à air du moteur
5. Bouton de montage (deux): Vis à tête Bouton
6. Boyau haute pression
7. Poignée de rangement du rangement du pistolet et boyau
8. La fente de montage du plateau de support à detergent
9. Poignée
10. Verrou de sécurité pistolet à gâchette
11. Pistolet à gâchette
12. Lanceur à corde
13. Réservoir d'essence
14. Buse «Variopower»
15. Sortie haute pression (pas illustré)
16. Manuel
17. Plateau de support à detergent
18. Troues de montage pour support à boyau
19. Troues pour rangement d'accessoires

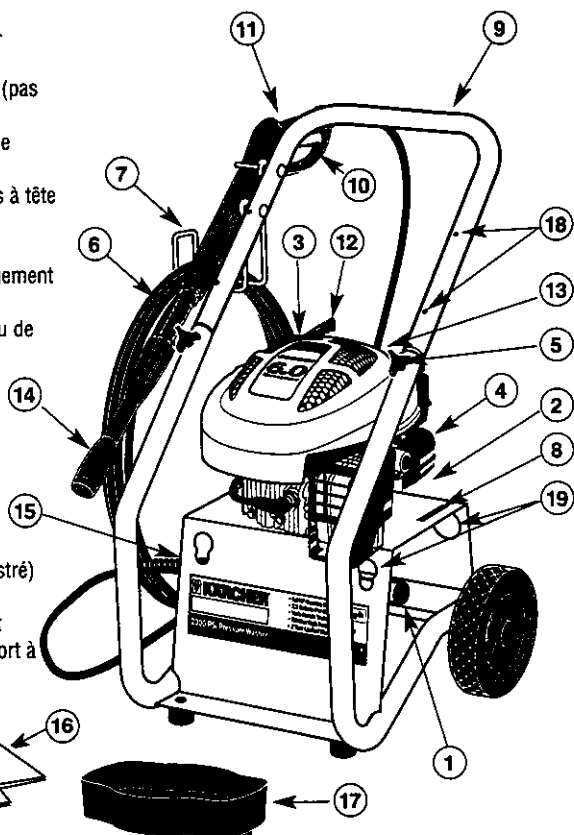

Caractéristique

- Valve de relâche thermique

NE JAMAIS!

Ne jamais diriger la buse vers des gens ou des animaux.

Ne jamais boire d'alcool ni être sous l'influence de drogues ou de médicaments pendant que l'on utilise ce nettoyeur haute pression.

Ne jamais pulvériser les connexions électriques, les prises de courant ou les appareils électriques.

Ne jamais ajouter d'essence si le moteur fonctionne et ne jamais faire fonctionner le moteur dans un endroit où de l'essence a été renversée.

Ne jamais toucher aux surfaces chaudes ni permettre aux accessoires de venir en contact avec les surfaces chaudes.

Ne jamais utiliser ce nettoyeur haute pression dans un espace fermé, les gaz d'échappement étant toxiques.

Ne jamais utiliser ce nettoyeur haute pression près d'une flamme nue.

Ne jamais utiliser ce nettoyeur haute pression si l'arrivée d'eau n'est pas ouverte et ne jamais utiliser d'eau chaude.

Avertissement concernant la sécurité

Lorsque l'on utilise ce nettoyeur haute pression, les précautions de base doivent toujours être observées:

- Toujours lire toutes les instructions avant d'utiliser ce nettoyeur haute pression.
- **RISQUE D'INCENDIE!** Ne pas ajouter d'essence si le moteur fonctionne et ne jamais faire fonctionner le moteur dans un endroit où de l'essence a été renversée.
- Faire fonctionner le nettoyeur haute pression et faire le plein de son réservoir d'essence dans un endroit bien aéré dans lequel aucun appareil à veilleuse est allumée ou aucun appareil produisant des flammes n'est installé.
- Les jets haute pression peuvent être dangereux s'ils sont mal utilisés. Le jet ne doit jamais être dirigé vers des personnes, des animaux, des appareils électriques ni sur le nettoyeur haute pression lui-même.
- Toujours porter des lunettes de sécurité à coques.
- Ne pas utiliser d'acides, de solvants ni d'autres substances inflammables dans ce nettoyeur haute pression. Ces produits risquent de causer des blessures corporelles à l'opérateur et des dommages irréversibles au nettoyeur haute pression.
- Ce nettoyeur haute pression comporte des surfaces chaudes qui risquent de brûler. Ne l'utiliser que dans un milieu sécuritaire, loin des enfants.
- Ne pas permettre le boyau haute pression de venir en contact avec le protecteur du silencieux.
- Ne pas laisser le nettoyeur haute pression fonctionner sans surveillance.
- Il faut apprendre à savoir comment arrêter le nettoyeur haute pression et à dissiper rapidement la pression. Il faut bien connaître toutes les commandes.
- Il faut toujours être vigilant et faire bien attention à ce que l'on fait.
- Ne pas utiliser ce nettoyeur haute pression lorsque l'on est fatigué, sous influence d'alcool ou de drogues.
- Ne pas se tenir sur une surface instable. Il faut toujours se tenir debout et bien en équilibre.
- Le verrou de sécurité du pistolet **EMPÊCHE** d'appuyer accidentellement sur la gâchette. Cette caractéristique de sécurité **NE VERROUILLE PAS** la gâchette en position de fonctionnement.

Alimentation en eau (N'utiliser que de l'eau froide)

- Le diamètre du boyau d'alimentation en eau doit avoir au moins 3/4 de pouce.
- Le débit de l'eau ne doit pas chuter sous 2,5 gal/min (gallons par minute).
- Le débit peut être déterminé en faisant couler l'eau pendant une minute dans un contenant vide de 5 gallons.
- La température de l'eau ne doit pas dépasser 40 °C/104 °F.
- Ne jamais utiliser le nettoyeur haute pression pour aspirer de l'eau contaminée par des solvants, p. ex. : des diluants de peinture, de l'essence, de l'huile, etc.
- Toujours empêcher que des débris soient aspirés dans le nettoyeur haute pression en utilisant une source d'eau propre et si nécessaire, un filtre à eau (non inclus).

Nous recommandons que le nettoyeur haute pression soit pas laisser sur la position de fonctionnement plus de 5 minutes sans utiliser le pistolet.

Ce nettoyeur haute pression Kärcher est muni d'une protection thermique afin de prolonger la vie de votre nettoyeur haute pression. Cette protection thermique sera activée automatiquement par la pré-détermination d'une température de l'eau élevée en expulsant l'eau chaude avant de se remettre en marche. Ceci assure le bon fonctionnement de la pompe.

2

Attention

- **Toujours respecter les instructions concernant l'entretien.**
- **Ce nettoyeur haute pression a été conçu pour être utilisé avec le détergent de nettoyage recommandé par le fabricant. L'utilisation de tout autre détergent de nettoyage risque d'affecter défavorablement le fonctionnement de ce nettoyeur haute pression et d'annuler la garantie.**

INSTRUCTIONS DE MONTAGE

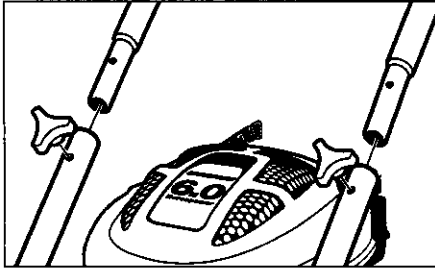

1 Attacher le poignée sur le cadre du nettoyeur haute pression. Aligner les trous, introduire les vis puis serrer les boutons.

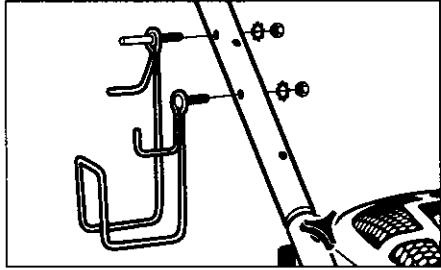

2 Installer la poignée de rangement du pistolet et boyau.

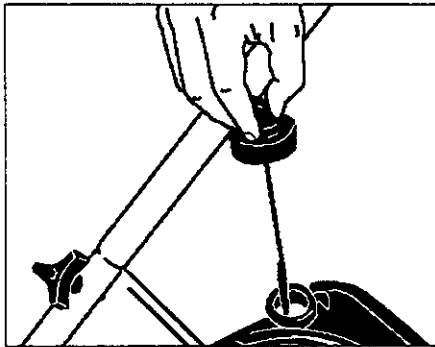

3 Vérifier le niveau d'huile. L'huile doit toujours arriver entre les repères «FULL» et «ADD» de la jauge d'huile. S'assurer que le nettoyeur haute pression repose sur une surface de niveau lorsque l'on vérifie le niveau d'huile. (Se reporter à la notice d'utilisation du moteur pour connaître la viscosité de l'huile à utiliser en fonction de la saison.)

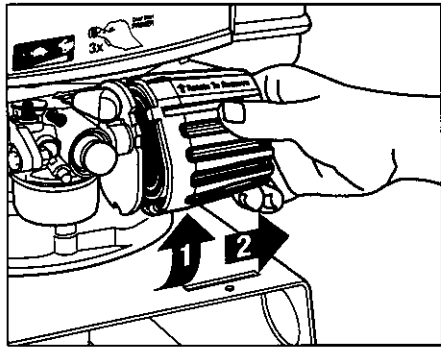

4 Pour installer le plateau de détergent. D'abord enlever le filtre à air du moteur (Tourner le filtre dans le sens des aiguilles et tirer).

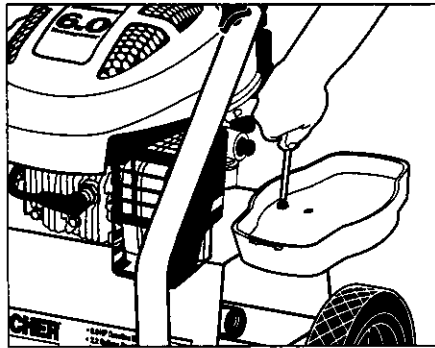

5 Insérer le plateau de détergent dans les fentes et bien visser ensuite remplacez le filtre à air du moteur. Remplir le contenant de détergent avec le détergent approprié! A Noter: Placer le contenant sur le plateau.

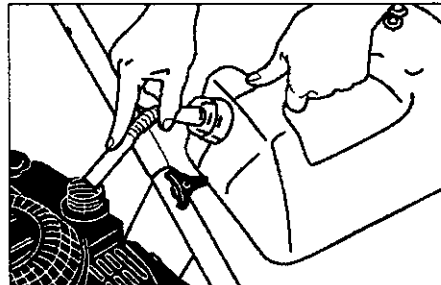

6 Faire le plein du réservoir d'essence avec de l'essence sans plomb. Ne pas utiliser d'essence au plomb.

Le nettoyeur haute pression Kärcher K 2301 est maintenant prêt à être utilisé.

MODE D'EMPLOI

Attention: Les contrôles peuvent apparaitres différemment.

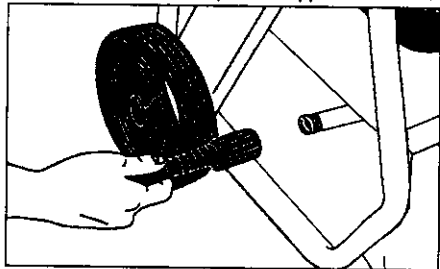

1 Brancher le boyau haute pression sur la sortie haute pression du nettoyeur.

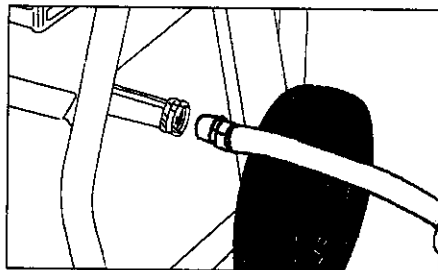

2 Brancher le boyau d'arrosage sur l'arrivée d'eau du nettoyeur haute pression.

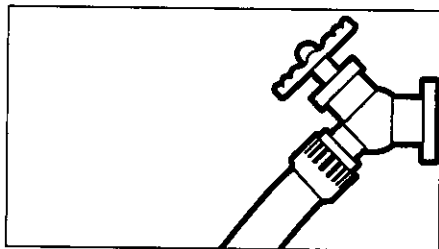

3 Brancher le boyau d'arrosage sur la source d'eau froide et ouvrir à fond le robinet d'eau froide. **Ne jamais utiliser de l'eau chaude.**

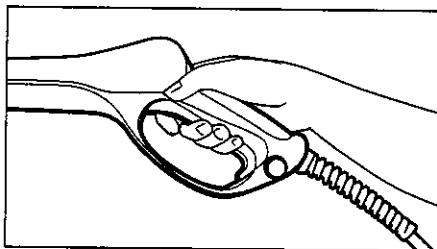

4 Appuyer sur la gâchette du pistolet pour chasser l'air, puis attendre qu'un jet d'eau continu s'échappe de la buse.

4

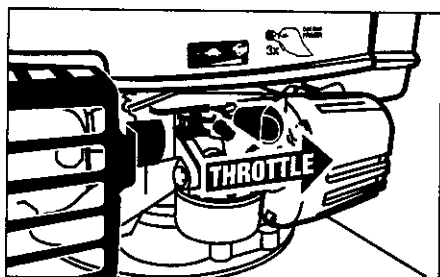

5 Glisser la manette d'accélération sur la position fonctionnement. (Position lapin)

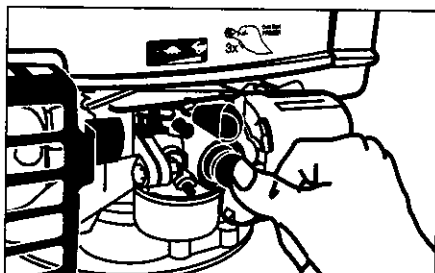

6 Pousser le bouton prime trois fois. Attendre trois secondes entre chaque poussée.

À noter: En température froide poussé cinq fois.

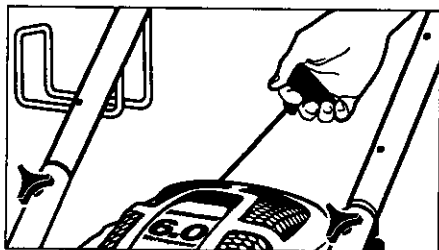

7 Tirer sur le lanceur à corde. Si le moteur ne démarre pas après 3 essais, appuyer sur la gâchette du pistolet pour dissiper la pression, puis répéter l'opération 7.

Important! Ne pas faire fonctionner le moteur si le niveau d'huile est trop haut ou trop bas, sinon le moteur sera endommagé. Pour toute autre question concernant le moteur, se reporter à la notice d'utilisation du moteur livrée avec ce nettoyeur haute pression.

UTILISATION DES ACCESSOIRES

Introduire la buse « Variopower » dans la poignée. La pousser contre la tension du ressort et la tourner en position verrouillée.

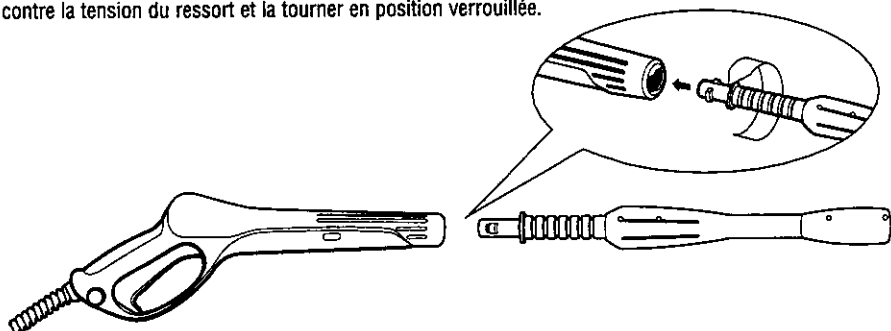

Buse Variopower

La buse de «Variopower» permet d'ajuster la pression. Afin de nettoyer à une pression maximale, la lance doit être positionnée sur haute pression (+). Pour l'application du détergent, la lance doit être positionnée sur basse pression (-).



Pour haute pression , tourner vers le plus (+)

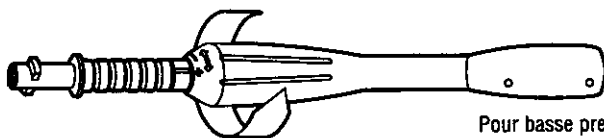

Pour basse pression, tourner vers le moins (-)

Rangement d'accessoires

Votre machine est munis de fentes de rangement accessible pour vos accessoires.

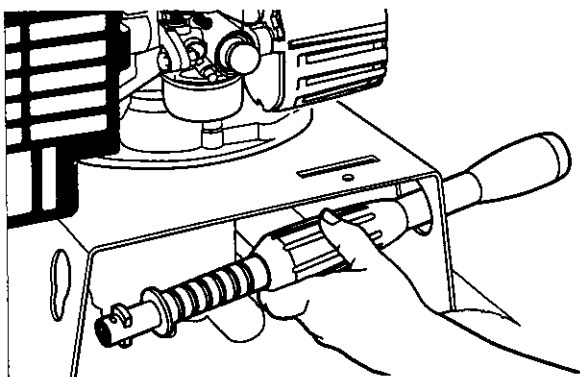

CAUTION NE JAMAIS DIRIGER LA BUSE VERS DES GENS, VOUS MEME OU DES ANIMAUX.

UTILISATION AVEC DU DÉTERGENT

Les détergents ne peuvent être appliqués que lorsque la buse est réglé sur la position basse pression.

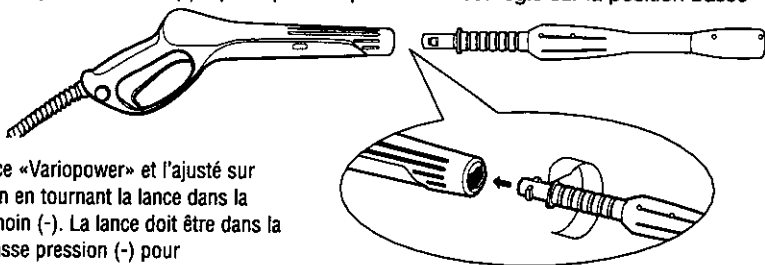

- 1 Installé la lance «Variopower» et l'ajusté sur basse pression en tournant la lance dans la direction du moins (-). La lance doit être dans la position de basse pression (-) pour l'application du détergent.

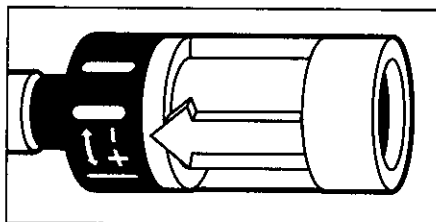

- 2 Remplir un contenant de détergent Kärcher. Mettre l'extrémité du tube d'aspiration de détergent munie d'un filtre dans le contenant.

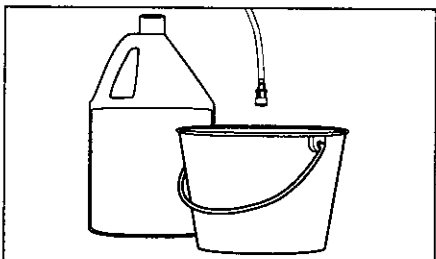

- 3 Appuyer sur la gâchette pour faire fonctionner le nettoyeur haute pression. Le détergent liquide sera aspiré dans le nettoyeur haute pression et mélangé à l'eau. Appliquer le détergent sur la surface à nettoyer de bas en haut. Ne pas laisser sécher le détergent sur la surface.

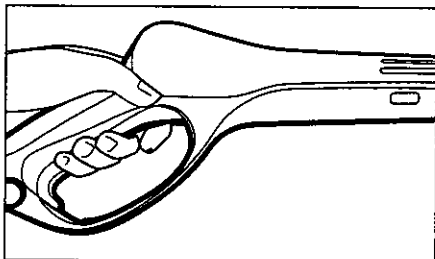

Pour obtenir les meilleurs résultats possibles, se reporter aux conseils pour le nettoyage qui contiennent des renseignements sur la façon de nettoyer les différentes surfaces. Pour obtenir les meilleurs résultats, toujours utiliser des détergents Kärcher. Les détergents biodégradables Kärcher sont spécialement formulés pour protéger l'environnement et ce nettoyeur haute pression. Leur formule spéciale ne bouchera pas le filtre du tube d'aspiration et elle permet de protéger les pièces internes du nettoyeur haute pression pour qu'il dure plus longtemps. Pour obtenir des détergents Kärcher, s'adresser à un détaillant ou appeler le :

Kärcher Canada:
1-800-465-4980
www.karcher.ca

Les détergents Kärcher suivants sont actuellement disponibles :

- Presso-net • Dégraisseur
- Nettoyeur de véhicule
- Détergent pour terrasse

⚠ Attention

Ne jamais utiliser :

- de l'eau de javel, de produits à base de chlore ou tout autre produit chimique corrosif.
- de liquides contenant des solvants (p. ex. : des diluants de peinture, de l'essence, de l'huile).
- de produits à base de triphosphate de sodium.
- de produits contenant de l'ammoniac.
- de produits à base d'acide.

Ces produits endommageront le nettoyeur haute pression et la surface que l'on nettoie.

ARRÊT DE L'APPAREIL ET NETTOYAGE

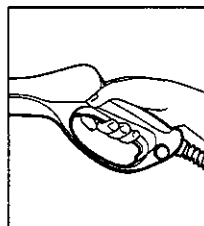
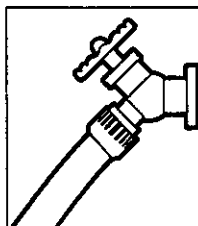
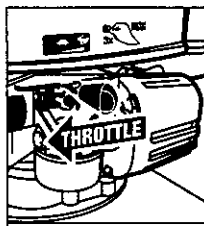
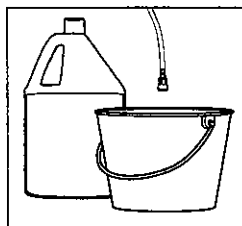

1 Sortir le tube d'aspiration de détergent du contenant et l'introduire dans un contenant de 5 litres d'eau propre. Siphonner l'eau pendant une minute, l'appareil étant réglé sur la position basse pression.

2 Arrêter le moteur. Glisser la manette d'accélération à la position << stop >>.

3 Fermer le robinet d'eau.

4 Appuyer sur la gâchette pour dissiper la pression d'eau.

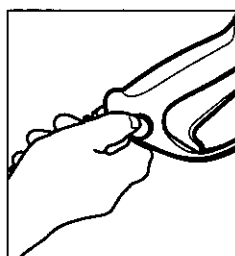
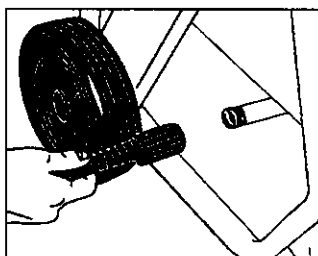
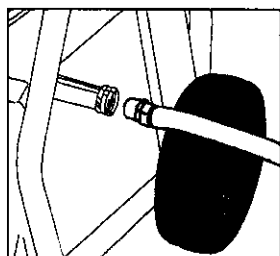

5 Débrancher le boyau d'arrosage de l'arrivée d'eau du nettoyeur haute pression.

6 Débrancher le boyau haute pression de la sortie haute pression, puis enclencher le verrou de sécurité du pistolet.

SI ON PREND UNE PAUSE... d'au moins cinq minutes

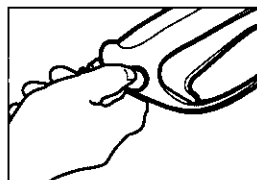
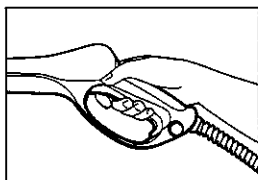
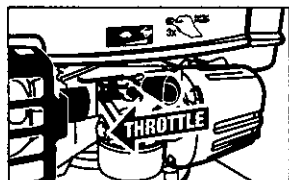

1 Arrêter le moteur.

2 Appuyer sur la gâchette pour dissiper la pression d'eau.

3 Enclencher le verrou de sécurité du pistolet.

REMISAGE HIVERNAL ET ENTREPOSAGE À LONG TERME

1. Débrancher tous les raccords d'eau. Glisser la manette d'accélération à la position << stop >>.
2. Démarrer le nettoyeur haute pression pendant quelques secondes, jusqu'à ce que l'eau pouvant encore être contenue dans la pompe soit chassée. Arrêter immédiatement.
3. Vider l'essence et l'huile du moteur.
4. Ne pas pincer le boyau haute pression.

5. Remiser le nettoyeur haute pression et les accessoires dans une pièce dans laquelle la température ne descendra pas sous le point de congélation. Le nettoyeur haute pression ne doit pas être approché d'une flamme nue, p. ex. : un calorifère, un chauffe-eau, etc.

Attention : Ne pas respecter ces recommandations risque d'endommager la pompe et les accessoires.

Nettoyage des galeries

(avec ou sans détergent)

Rincer la surface avec de l'eau propre. Mettre le tube d'aspiration de détergent directement dans la solution de nettoyage et appliquer la solution sur la surface, la lance étant réglée sur basse pression. Pour obtenir de meilleurs résultats, limiter le nettoyage à des surfaces d'environ 25 pieds carrés. Laisser le détergent sur la surface pendant 1 à 3 minutes. Ne pas laisser sécher le détergent sur la surface. Rincer avec la lance réglée sur haute pression et la déplacer en grands mouvements de balayage et en gardant la buse à environ 3 à 6 pouces de la surface. Toujours nettoyer de haut en bas et de gauche à droite. Lorsque l'on nettoie la surface adjacente, toujours chevaucher la surface précédente pour éviter de laisser des marques d'arrêt et obtenir de meilleurs résultats.

Bardage de maison

(avec ou sans détergent)

Rincer la surface avec de l'eau propre. Mettre le tube d'aspiration de détergent directement dans la solution de nettoyage et appliquer la solution sur la surface la lance étant réglée sur basse pression (pour obtenir de meilleurs résultats, limiter le nettoyage à des longueurs d'environ 6 pieds et toujours appliquer le détergent de bas en haut). Laisser le détergent sur la surface pendant 1 à 3 minutes. Ne pas laisser sécher le détergent sur la surface. Si la surface semble être sèche, la pulvériser d'eau propre. Au besoin, utiliser la brosse de lavage spéciale pour enlever les taches rebelles. Rincer avec la lance réglée sur haute pression et la déplacer de haut en bas en un mouvement de balayage uniforme et en gardant la buse à environ 6 pouces de la surface.

Patios en ciment, briques et pierres

(avec ou sans détergent)

Rincer la surface avec de l'eau propre. Mettre le tube d'aspiration de détergent directement dans la solution de nettoyage et appliquer la solution sur la surface, la lance étant réglée sur basse pression. Pour obtenir de meilleurs résultats, limiter le nettoyage à des surfaces d'environ 25 pieds carrés. Laisser le détergent sur la surface pendant 1 à 3 minutes. Ne pas laisser sécher le détergent sur la surface. Rincer avec la lance réglée sur haute pression et la déplacer en grands mouvements de balayage et en gardant la buse à environ 3 à 6 pouces de la surface. Toujours nettoyer de haut en bas et de gauche à droite.

Voitures, camions, bateaux et motocyclettes

(avec ou sans détergent)

Rincer le véhicule à l'eau propre. Mettre le tube d'aspiration de détergent directement dans la solution de nettoyage et appliquer la solution sur la surface, la lance étant réglée sur basse pression. Pour obtenir de meilleurs résultats, nettoyer un côté du véhicule à la fois et toujours appliquer le détergent de bas en haut. Ne pas permettre au détergent de sécher sur la surface. Au besoin, utiliser la brosse de lavage spéciale pour enlever les taches rebelles. Rincer avec la lance réglée sur haute pression et la déplacer en grands mouvements de balayage et en gardant la buse à environ 6 à 8 pouces de la surface. (Cette distance doit être augmentée si l'on rince des filets décoratifs ou d'autres surfaces sensibles.) Toujours nettoyer de haut en bas et de gauche à droite. Pour obtenir de meilleurs résultats, sécher la surface avec une peau de chamois ou un chiffon doux et sec.

CONSEILS POUR LE NETTOYAGE - suite

Barbecues, équipement électrique pour l'extérieur et outils de jardin

(avec ou sans détergent)

Rincer la surface avec de l'eau propre. Mettre le tube d'aspiration de détergent directement dans la solution de nettoyage et appliquer la solution sur la surface, la lance étant réglée sur basse pression. Laisser le détergent sur la surface pendant 1 à 3 minutes. Ne pas laisser sécher le détergent sur la surface. Rincer avec la lance réglée sur haute pression et la déplacer en grands mouvements de balayage et en gardant la buse à environ 3 à 6 pouces de la surface. Pour enlever les taches extrêmement rebelles, il faudra peut-être déplacer la buse plus près de la surface pour obtenir une meilleure action de nettoyage. Pour enlever la boue sèche et collée sur les poubelles, les lames de tondeuse, les fûts à roulettes ou les autres surfaces métalliques non sensibles, on pourrait utiliser la lance «Dirtblaster» Kärcher.

Attention : Ne pas utiliser la lance «Dirtblaster» sur les tissus, les plastiques ou les autres surfaces sensibles, car ils risqueront d'être endommagés.

Meubles de patio et de jardin

(avec ou sans détergent)

Rincer les fournitures et la surface adjacente avec de l'eau propre. Mettre le tube d'aspiration de détergent directement dans la solution de nettoyage et appliquer la solution sur la surface, de bas en haut la lance étant réglée sur basse pression. Laisser détergent sur la surface pendant 1 à 3 minutes. Ne pas laisser sécher le détergent sur la surface. Au besoin, utiliser la brosse de lavage spéciale pour enlever les taches rebelles. Rincer avec la lance réglée sur haute pression et la déplacer en grands mouvements de balayage et en gardant la buse à environ 3 à 6 pouces de la surface. Pour obtenir de meilleurs résultats, nettoyer de haut en bas et de gauche à droite.

Attention: Ne pas utiliser la lance «Dirtblaster» sur les fournitures de patio ou de jardin, car elles risqueront d'être endommagées.

Recommandations

- Avant de nettoyer une surface, nettoyer un endroit que l'on ne remarquera pas pour vérifier la configuration de pulvérisation et la distance maximum à garder avec la surface à nettoyer.
- Si les surfaces peintes pèlent ou éclatent, il faudra être extrêmement prudent étant donné que le nettoyeur haute pression risque d'enlever la peinture qui se détache de la surface.

ACCESSOIRES DE NETTOYAGE EN OPTION

Il est possible de se procurer des accessoires de nettoyage en option pour augmenter les capacités de nettoyage. Pour les accessoires Kärcher, vérifié avec votre détaillant ou composé le 1-800-465-4980 ou visité notre site web au www.karcher.ca

- Brosse de lavage rotative
- Brosse de lavage
- Lance de vaporization pour dessous de châssis
- Kit de sablage humide
- Nettoyant de boyaux
- Boyau de succion d'eau
- Rallonge pour boyau de 25 pieds
- «Dirtblaster»

Kärcher Canada

1-800-465-4980

ou visité notre site web au www.karcher.ca

Symptômes	Causes	Remèdes
Le moteur ne démarre pas. En cas de problèmes additionnels se référer au manuel d'instruction du moteur.	Pas d'essence.	Faire le plein du réservoir d'essence.
	Niveau d'huile bas.	Rajouter de l'huile.
	La manette d'accélération du moteur n'est pas dans la bonne position.	La déplacer sur la position «Lapin».
	La pression s'est accumulée dans le boyau haute pression.	Appuyer la gâchette pour dissiper la pression.
Le nettoyeur haute pression n'atteint pas sa pression maximum.	Le diamètre du boyau d'arrosage est trop petit.	Le remplacer par un boyau d'arrosage de 3/4 de pouce.
	L'arrivée d'eau est bouchée.	S'assurer que le boyau d'arrosage n'est pas pincé, qu'il ne fuit pas ou qu'il n'est pas obstrué.
	L'arrivée d'eau n'est pas suffisante.	Ouvrir à fond l'arrivée d'eau.
	Le filtre d'arrivée d'eau est bouché.	Déposer le filtre et le rincer à l'eau tiède.
	La buse est réglée sur la position basse pression.	La régler sur la position haute pression.
La pression de sortie varie de basse à haute.	L'arrivée d'eau n'est pas suffisante.	Ouvrir à fond l'arrivée d'eau. Vérifier le boyau d'arrosage pour s'assurer qu'il n'est pas pincé, qu'il ne fuit pas ou qu'il n'est pas obstrué.
	La pompe aspire de l'air.	Vérifier tous les boyaux et tous les raccords pour s'assurer qu'ils sont étanches à l'air. Arrêter le nettoyeur haute pression et purger la pompe en appuyant sur la gâchette du pistolet jusqu'à ce qu'un jet d'eau continu sorte par la buse.
	Le filtre d'arrivée d'eau est bouché.	Déposer le filtre et le rincer à l'eau tiède.
	La buse est bouchée.	Avec de l'air, chasser les débris ou les enlever avec une petite aiguille.
	Le pistolet, le boyau haute pression ou la buse sont calcifiés.	Faire circuler du vinaigre distillé dans le tube d'aspiration de détergent.

DÉPANNAGE

Symptômes	Causes	Remèdes
Pas de détergent.	Le filtre du tube d'aspiration de détergent est bouché.	Vérifier si tous les raccords sont étanches.
	Le détergent est trop épais.	Le diluer; pour obtenir de meilleurs résultats, utiliser du détergent Kärcher.
	Le tube d'aspiration de détergent est endommagé ou bouché.	Faire circuler de l'eau tiède dans le filtre jusqu'à ce que les débris soient éliminés.
	Le tube d'aspiration de détergent est endommagé.	Enlever l'obstruction ou remplacer le tube d'aspiration de détergent.
	La lance est réglée sur la position haute pression.	Régler la buse de la lance sur la position basse pression.
	La buse est obstruée.	Avec de l'air, chasser les débris ou les enlever avec une petite aiguille.
Le raccord du boyau d'arrosage fuit.	Les raccords sont desserrés.	Les reserrer.
	La rondelle en caoutchouc manque ou est usée.	En poser une neuve.
La buse fuit.	La lance n'est pas bien fixée.	Introduire la lance dans la pistolet à gâchette. Prudemment, appuyer contre la tension du ressort et la tourner en position verrouillée.
	Le joint torique ou la garniture en plastique est cassé.	Appeler sans frais le service à la clientèle Kärcher.
La pompe fait du bruit.	La pompe aspire de l'air.	Vérifier les boyaux et les raccords pour s'assurer qu'ils sont étanches à l'air. Arrêter le nettoyeur haute pression et purger la pompe en appuyant sur la gâchette du pistolet jusqu'à ce qu'un jet d'eau sorte par la buse.
L'eau coule de la pompe (jusqu'à 10 gouttes par minute est admissible).	Les raccords sont desserrés.	S'assurer que tous les raccords sont bien serrés.
	Le dispositif de protection contre les surcharges thermiques a été actionné.	Le remplacer.
	Les joints d'eau sont endommagés ou usés.	Appeler le service à la clientèle Kärcher.
L'huile coule.	Les joints d'huile sont endommagés ou usés.	Appeler le service à la clientèle Kärcher.

Pour tout autre problème ne figurant pas dans cette liste, appelé notre Centre de réparation pour obtenir de l'assistance.

Kärcher Canada
1-800-465-4980
 ou visitez notre site web au www.karcher.ca